

PROSP'AIR[®]
L'Aspiration Centralisée
domestique et professionnelle

disan[®]
Systèmes d'aspiration centralisée

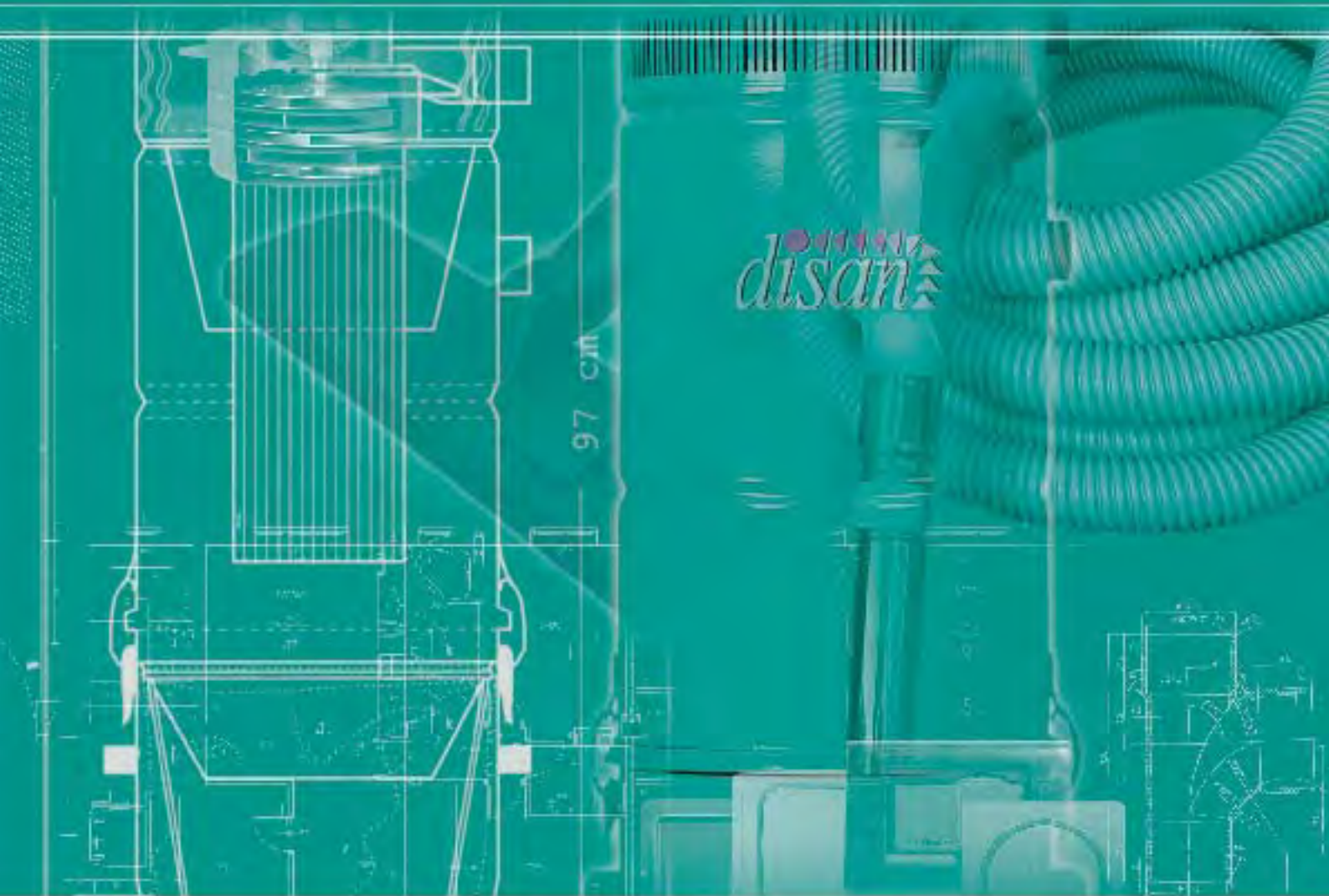

CATALOGUE PRODUITS



CHERS AMIS ET PARTENAIRES,

J'ai le plaisir de vous présenter le nouveau catalogue produits regroupant les toutes dernières technologies avec près de 30 modèles différents de centrales aspirantes de petite, moyenne et grande puissance. Au fil des pages, vous découvrirez le haut degré de finition, de qualité et d'innovation des systèmes d'Aspiration Centralisée DISAN. L'hygiène et la qualité de l'air des espaces de vie ont toujours été le coeur du métier de PROSP'AIR. Fort de son expérience et de son réseau national de grossistes et d'installateurs, PROSP'AIR, spécialiste de l'Aspiration Centralisée domestique et professionnelle, a choisi d'unir son savoir-faire à celui de DISAN, fort d'une expérience de plus de 10 ans, présent dans plus de 30 pays avec un bilan de plus d'un millier d'installations de centrales triphasées. Une synergie totale de 2 entreprises à votre service à tous les stades de vos projets. L'Aspiration Centralisée se démocratise dans le neuf comme dans l'existant, dans l'appartement, la maison, l'immeuble collectif, l'hôtellerie, les écoles, les salons de coiffure, laboratoires et bien d'autres. En un mot ... partout. Chers amis installateurs, grossistes, architectes, bureaux d'études, ne manquez surtout pas cette opportunité. Aujourd'hui, l'Aspiration Centralisée est en passe de devenir un standard comme par exemple le chauffage central en son temps. N'hésitez pas, confiez-nous vos études et chiffrages. Reposez-vous sur les compétences, le dynamisme et l'organisation d'une PME alsacienne pour gagner et réussir ensemble.

Bernard MASTIO
Directeur



Canalisations et raccords en PVC



Centrales monophasées et triphasées



Système de certification d'entreprise



Centrales triphasées et Matrix

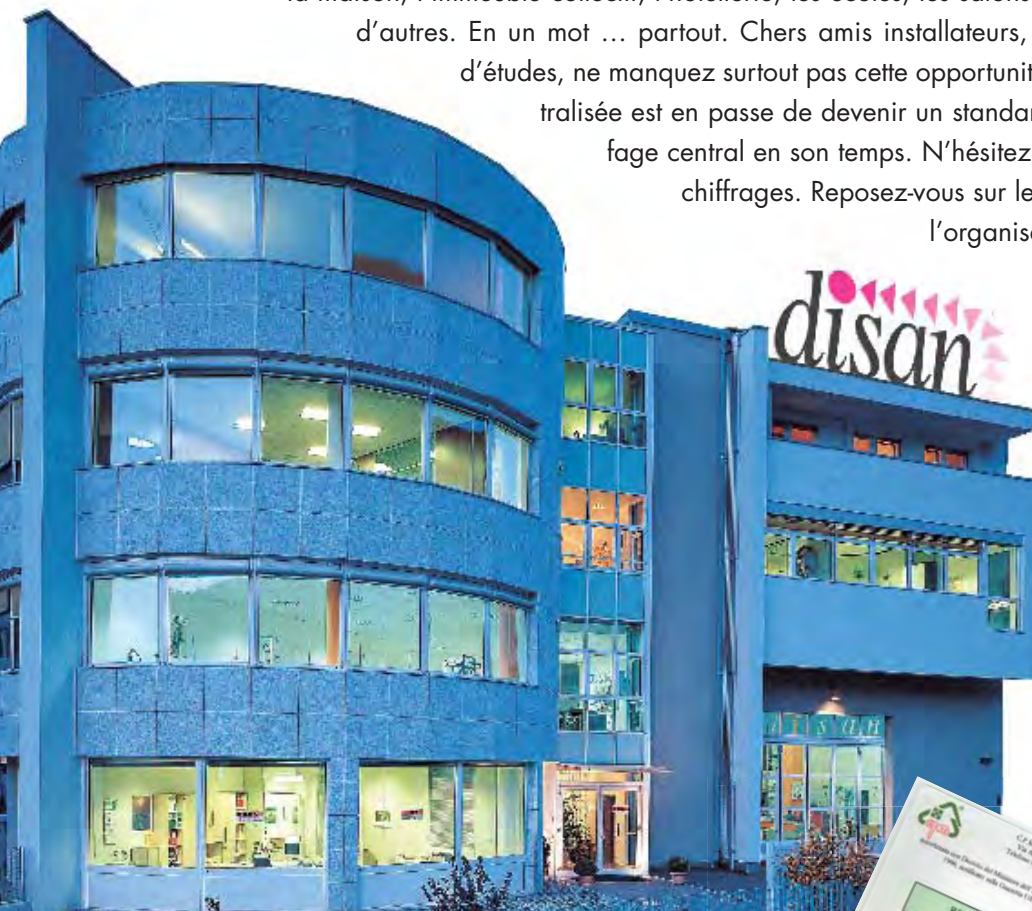

CENTRALES ASPIRANTES GAMME DOMESTIQUE

MATRIX	4
ZSA 18/1	5
ZSA 25/1	6
ZSA 25/2	7
ZSA 45/2	8
ZSA 45/3	9
EVO 200	10
EVO 550	11
ZSA45/OW	12

CENTRALES ASPIRANTES COMPACT

Super Compact 1,5 et Turbo 2,2 monophasé	13
Super Compact 2,2 et Turbo 4,5i triphasé	14

CENTRALES ASPIRANTES MODULAIRES

A01	15
B01	16
B02	17
BC100i	18
C03	19
CD125i	20
D02	21
EF125i	22
F03	23
H02	24
HK175i	25

PRISES ASPIRANTES

Prises rectangulaires Mod. Universal	26
Prises aspirantes carrées Mod. Majestic	27
Prises aspirantes carrées Mod. Olympia	28
Prises aspirantes carrées Mod. Royal	28
Prises aspirantes pour mur ou sol	29
Prises aspirantes pour sol	29
Prises aspirantes pour plinthes	29
Prises aspirantes non encastrées	30

TERTIAIRE AVANCE

SYSTÈME BMS

ACCESSOIRES DE NETTOYAGE

Sets complets	32
Sets spéciaux	34
Accessoires à l'unité ou supplémentaires	35

MATERIEL POUR L'INSTALLATION

Canalisations et raccords standards en PVC	36
Compléments pour l'installation	36
Compléments pour l'installation électrique	37
Compléments pour le montage et la fixation	37
Kits d'installation complets	38
Outils de contrôle des installations	38

MATERIEL MARKETING

Pour tout projet, installation et contrôle dans les règles de l'art, consultez nos brochures

Pour trouver facilement le domaine d'utilisation, se reporter aux icônes qui figurent dans le catalogue

Secteur domestique



Secteur professionnel



Tertiaire avancé





NOUVEAUTÉ

Encombrement réduit, idéal pour appartements

2 centrales AVEC et SANS filtre

Pièces de rechange

Sac papier
code ER602



Moteur d'aspiration
code ER790



Filtre
code ER650

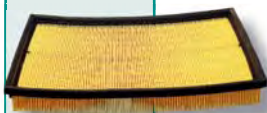

Carte électronique
code ER905

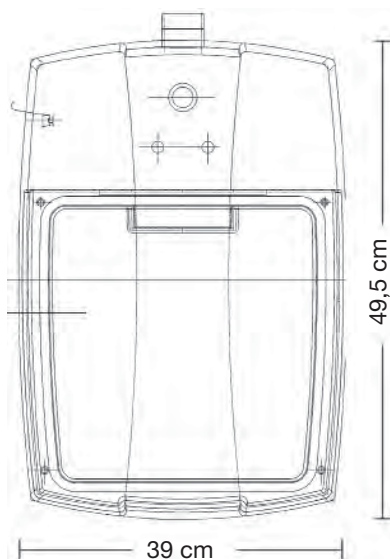

Mod. Matrix - PT

Centrale d'aspiration en matière composite avec piège à sons, module de commande 12V, double surveillance de la température, filtre en papier échangeable, filtre de sécurité pour les turbines, fusible secteur. Facilité de dépose du capot avant pour vidage de la poussière, ouverture/fermeture par clic-système magnétique. Set de montage de l'appareil complet avec ses raccords de branchements. Fixation murale, interrupteur général, raccord d'entrée poussière réversible gauche/droite. Indice de protection IP55, norme CE, et conforme à la directive EMV.

Mod. MATRIX - FF

Centrale d'aspiration en matière composite avec piège à sons, module de commande 12V, double surveillance de la température, filtre en accordéon, turbines radiales, fusible secteur. Facilité de dépose du capot avant pour vidage de la poussière, ouverture/fermeture par clic-système magnétique. Set de montage de l'appareil complet avec ses raccords de branchements. Fixation murale, interrupteur général, raccord d'entrée poussière réversible gauche/droite. Indice de protection IP55, norme CE, et conforme à la directive EMV.

Conditions d'utilisation

		Matrix - PT	Matrix - FF
Superficie conseillée	m ²	130	m ² 130
Longueur max. canalisation	m	env. 30	m env. 30
Nombre de prises		3-4	3-4

Données techniques

		Matrix - PT	Matrix - FF
Puissance moteur	Kw	1,5	Kw 1,5
Turbine (nombre d'étages)		1	1
Tension d'alimentation	V	230	V 230
Moteur protection CE		IP55	IP55
Dépression max	mbar	260	mbar 260
Débit d'air	m ³ /h	220	m ³ /h 190
Airwatt @ Ø32mm	W	421	W 378
Filtre		Sac papier	Filtre en accordéon
Superficie filtrante	cm ²	3350	cm ² 5200
Matériau du corps de la machine		ABS	ABS
Capacité bac à poussière	L	5	L 3,5
Niveau sonore	dB	59	dB 59
Dimensions	cm	23x39x49,5	cm 23x39x49,5
Poids avec emballage/net	kg	9,4/7,5	kg 9,5/7,6

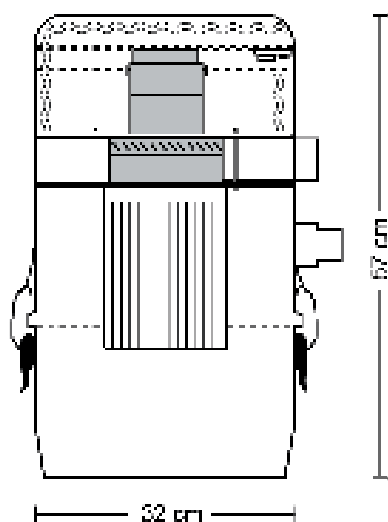

Centrale aspirante en tôle d'acier vernie, revêtue d'une poudre d'époxy anti-corrosion, bac à poussière amovible, carte électronique, commande prises 12 Volts incorporée, moteur by-pass radial, isolant phonique dans le compartiment moteur, coupe-circuit thermique, fusible, filtre à cartouche, raccords pour canalisations, support pour pose murale, normes CE.

Conditions d'utilisation

code **ZA181**

Superficies jusqu'à	m ²	90 max
Longueur max. canalisations	m	12 env
Nombre de prises		1-5

Données techniques

Puissance du moteur	Kw	1,25
Turbine (nombre d'étages)		2
Tension d'alimentation	V	230
Protection moteur CE		IP44
Dépression max	mbar	260
Débit d'air max	m ³ /h	191
Airwatt @ Ø32mm	W	341
Séparateur cyclonique		-
Superficie filtrante	cm ²	5.400
Matériau du corps de la machine		Métal/ABS
Capacité cuve	l	15
Dimensions	cm	57 x 32Ø
Niveau sonore	dB	60
Poids avec emballage/net	kg	11,5/8,5

En Option

Silencieux supplémentaire
code ER270

**Pièces
de rechange**

Moteur d'aspiration
code ER710

Lot de 2 charbons
code ER670

Filtre en cartouche
en polyester
code ER623

Carte électronique
code ER902





En Option

Silencieux supplémentaire
code ER270



Pièces de rechange

Moteur d'aspiration
code ER710



Lot de 2 charbons
code ER670



Filtre en cartouche
en polyester
code ER623



Sac poussière en plastique
code ER627



Support jetable pour sac
poussière
code ER624



Carte électronique
code ER902

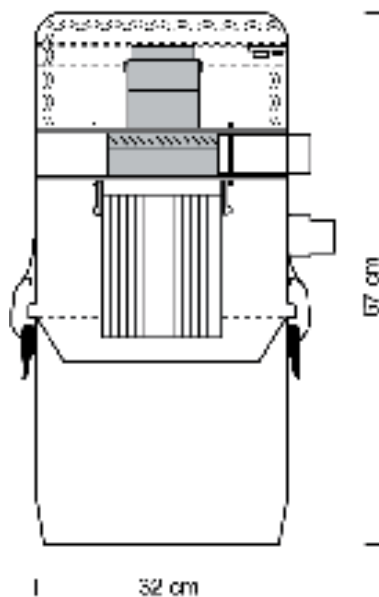

Centrale aspirante en tôle d'acier vernie, revêtue d'une poudre époxy anticorrosion, bac à poussière amovible, carte électronique commande prises 12 Volts incorporée, moteur by-pass radial, isolant phonique dans le compartiment moteur, coupe-circuit thermique, fusible, système cyclonique, filtre à cartouche, raccordement pour réseau de canalisations, support pour pose murale, support de sac avec 2 sacs poussière en plastique, norme CE.

Conditions d'utilisation

code ZA251

Superficies jusqu'à	m ²	130 max
Longueur max. canalisations	m	12 env
Nombre de prises		1-5

Données techniques

Puissance du moteur	Kw	1,25
Turbine (nombre d'étages)		2
Tension d'alimentation	V	230
Protection moteur CE		IP44
Dépression max	mbar	260
Débit d'air max	m ³ /h	191
Airwatt @ Ø32mm	W	341
Séparateur cyclonique		1
Superficie filtrante	cm ²	5.400
Matériau du corps de la machine		Métal/ABS
Capacité cuve	l	25
Dimensions	cm	67 x 32Ø
Niveau sonore	dB	60
Poids avec emballage/net	kg	12,8/9,8

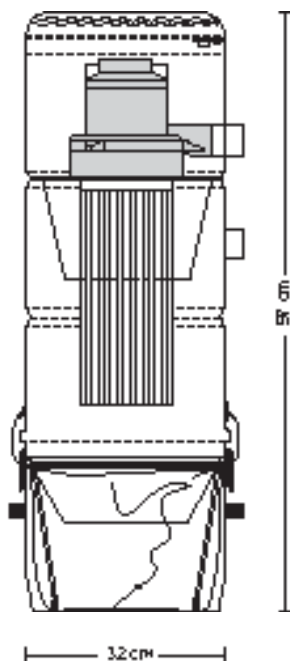

Centrale aspirante en tôle d'acier vernie, revêtue d'une poudre d'époxy anticorrosion, bac à poussière amovible, carte électronique commande prises 12 Volts incorporée, double système cyclonique, isolant phonique dans le compartiment moteur, coupe-circuit thermique, fusible, filtre à cartouche, raccordement pour réseau de canalisations, silencieux externe, support pour pose murale, support de sac avec 2 sacs poussière en plastique, norme CE.

Conditions d'utilisation		code ZA252	
Superficie conseillée	m ²	110-200	
Longueur max. canalisations	m	25 env	
Nombre de prises		4-9	
Données techniques			
Puissance du moteur	Kw	1,4	
Turbine (nombre d'étages)		2	
Tension d'alimentation	V	230	
Protection moteur CE		IP44	
Dépression max	mbar	336	
Débit d'air max	m ³ /h	198	
Airwatt @ Ø32mm	W	421	
Séparateur cyclonique		2	
Superficie filtrante	cm ²	10.250	
Matériau du corps de la machine		Métal/ABS	
Capacité cuve	l	25	
Dimensions	cm	97 x 32Ø	
Bruit	dB	61	
Poids avec emballage/net	kg	22,5/17,5	



Inclus

Silencieux
code ER270

Pièces de rechange



Moteur d'aspiration
code ER720

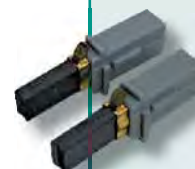

Lot de 2 charbons
code ER680



Filtre en cartouche
en polyester
code ER611



Sac poussière en plastique
code ER627



Support jetable pour sac
poussière
code ER624



Carte électronique
code ER901



Inclus

Silencieux
code ER270



Pièces de rechange

Moteur d'aspiration
code ER730



Lot de 2 charbons
code ER690

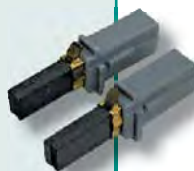

Filtre en cartouche
en polyester
code ER621



Sac poussière en plastique
code ER628



Carte électronique
code ER901

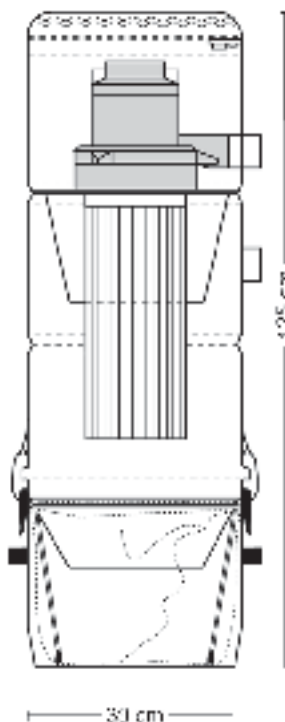

Centrale aspirante en tôle d'acier vernie, revêtue d'une poudre d'époxy anticorrosion, bac à poussière amovible, carte électronique commande prises 12 Volts incorporée, double système cyclonique, isolant phonique dans le compartiment moteur, coupe circuit thermique, filtre à cartouche, grille protection filtre, raccordement pour réseau de canalisations, silencieux externe, support pour pose murale, support de sac avec 2 sacs poussière en plastique, norme CE.

Conditions d'utilisation

code ZA452

Superficie conseillée	m ²	150-350
Longueur max. canalisations	m	35 env
Nombre de prises		5-12

Données techniques

Puissance moteur	Kw	1,4
Turbine (nombre d'étages)		2
Tension d'alimentation	V	230
Protection moteur CE		IP44
Dépression maximum	mbar	336
Débit d'air max	m ³ /h	215
Airwatt @ Ø32mm	W	505
Séparateur cyclonique		2
Superficie filtrante	cm ²	19.600
Matériau du corps de la machine		Métal
Capacité cuve	l	45
Dimensions	cm	125 x 39Ø
Niveau sonore	dB	61
Poids avec emballage/net	kg	37,2/29,4

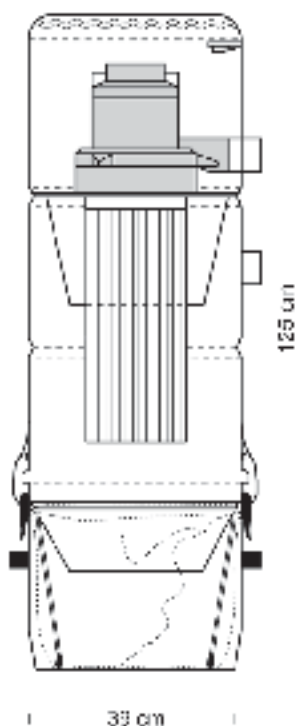

Centrale aspirante en tôle d'acier vernie, revêtue d'une poudre d'époxy anticorrosion, bac à poussière amovible, carte électronique commande prises 12 Volts incorporée, double système cyclonique, isolant phonique dans le compartiment moteur, coupe-circuit thermique, filtre à cartouche, grille protection filtre, raccordement pour réseau de canalisations, silencieux externe, support pour pose murale, support de sac avec 2 sacs poussière en plastique, norme CE.

Conditions d'utilisation

code **ZA453**

Superficie conseillée	m ²	200-500
Longueur max. canalisations	m	50 env
Nombre de prises		7-15

Données techniques

Puissance moteur	Kw	1,5
Turbine (nombre d'étages)		3
Tension d'alimentation	V	230
Protection moteur CE		IP44
Dépression max	mbar	341
Débit d'air max	m ³ /h	230
Airwatt @ Ø32mm	W	552
Séparateur cyclonique		2
Superficie filtrante	cm ²	19.600
Matériau du corps de la machine		Métal
Capacité cuve	l	45
Dimensions	cm	125 x 39Ø
Niveau sonore	dB	60
Poids avec emballage/net	kg	37,5/29,7

Inclus

Silencieux
code ER270

Pièces de rechange

Moteur d'aspiration
code ER740

Lot de 2 charbons
code ER695

Filtre en cartouche
en polyester
code ER621

Sac poussière en plastique
code ER628

Carte électronique
code ER901



Inclus

Silencieux
code ER270



Pièces de rechange

Moteur d'aspiration
code ER750



Lot de 2 charbons
code ER672

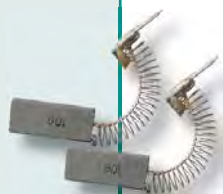

Filtre cartouche
en polyester
code ER630



Sac poussière en plastique
code ER627



Support jetable pour sac
poussière
code ER624



Carte électronique
code ER770

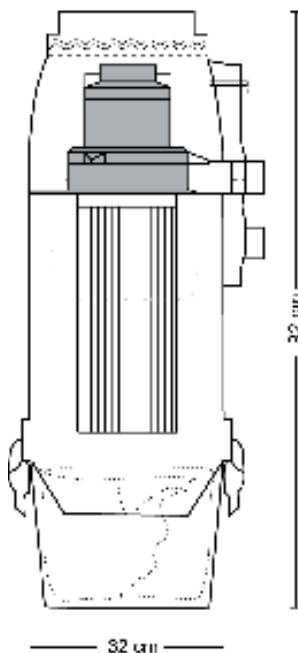

Centrale aspirante en plastique, bac à poussière amovible avec crochets de fermeture et poignées, carte électronique commande prises 12 Volts intégrée, cyclone convoyeur, isolant phonique dans le compartiment moteur, coupe-circuit thermique, fusible, filtre à cartouche, raccordement pour réseau de canalisations, silencieux externe, support pour pose murale, entrée/sortie réseau canalisations réversible gauche ou droite, norme CE.

Conditions d'utilisation

code EVO200

Superficie conseillée	m ²	150 max
Longueur max. canalisations	m	45 env
Nombre de prises		1-5

Données techniques

Puissance moteur	Kw	1,1
Turbine (nombre d'étages)		2
Tension d'alimentation	V	230
Protection moteur CE		IP40
Dépression max	mbar	270
Débit d'air max	m ³ /h	182
Airwatt @ Ø32mm	W	369
Séparateur cyclonique		1
Superficie filtrante	cm ²	8.000
Matériau du corps de la machine		ABS
Capacité cuve	l	20
Dimensions	cm	92 x 32Ø
Niveau sonore	dB	60
Poids avec emballage/net	kg	17,5/13,5

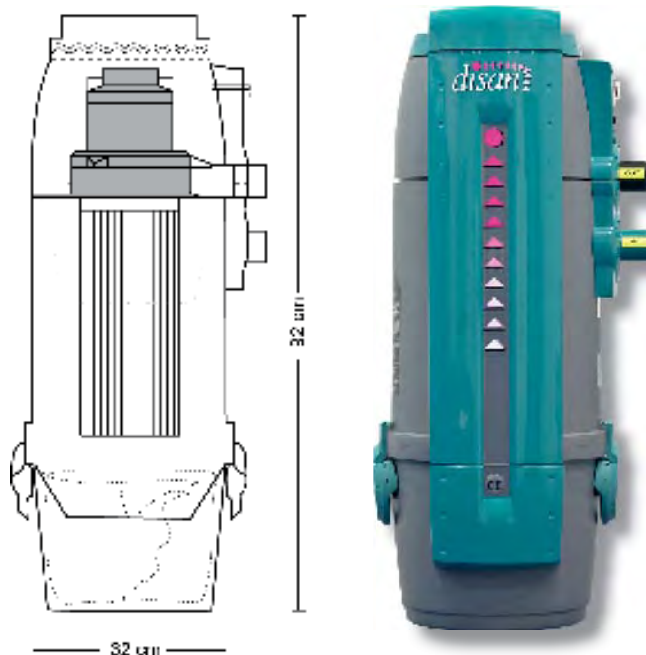

Centrale aspirante en plastique, bac à poussière amovible avec crochets de fermeture et poignées, carte électronique commande prises 12 Volts intégrée, cyclone convoyeur, isolant phonique dans le compartiment moteur, coupe-circuit thermique, fusible, filtre à cartouche, raccordement pour réseau de canalisations, silencieux externe, support pour pose murale, entrée/sortie réseau canalisations réversible gauche ou droite, norme CE.

Conditions d'utilisation

code EVO550

Superficie conseillée	m ²	400 max
Longueur max. canalisations	m	100 env
Nombre de prises		10 - 15

Données techniques

Puissance moteur	Kw	1,4
Turbine (nombre d'étages)		1
Tension d'alimentation	V	230
Protection moteur CE		IP40
Dépression max	mbar	330
Débit d'air max	m ³ /h	220
Airwatt @ Ø32mm	W	523
Séparateur cyclonique		1
Superficie filtrante	cm ²	8.000
Matériau du corps de la machine		ABS
Capacité cuve	l	20
Dimensions	cm	92 x 32Ø
Niveau sonore	dB	60
Poids avec emballage/net	kg	20/16



Inclus

Silencieux
code ER270

Pièces de rechange



Moteur d'aspiration
code ER670



Filtre cartouche
en polyester
code ER630



Sac poussière en plastique
code ER627



Support jetable pour sac
poussière
code ER624



Carte électronique
code ER770



Pour une utilisation
semiprofessionnelle
moteur sans entretien

Inclus

Silencieux
code ER270



Pièces de
rechange

Moteur d'aspiration
code ER830



Filtre
cartouche en
polyester
code ER621



Sac de
récupération en
plastique
45 l
code ER628

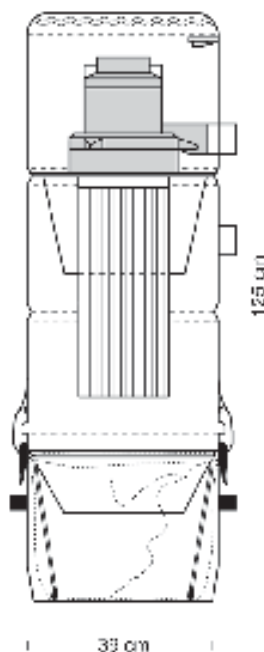

Centrale d'aspiration en tôle d'acier laquée, carte électronique commande prises 12V incorporée, double système cyclonique pour une meilleure séparation des poussières, piège à sons, moteur tangentiel à induction sans entretien, fusible, coupe-circuit thermique, bac à poussières amovible avec une capacité de 45 l, filtre cartouche en polyester, raccordement pour réseau de canalisations, silencieux externe, support pour pose murale, support de sac avec 2 sacs de récupération en plastique. Indice de protection IP44, norme CE et conforme à la directive EMV.

Conditions d'utilisation

Code ZA45OW

Superficie conseillée	m ²	300-600
Longueur max. des canalisations	m	env 70
Nombre de prises		12

Données techniques

Puissance moteur	Kw	1,4
Turbine (nombre d'étages)		2
Tension d'alimentation	V	230
Protection moteur CE		IP44
Dépression max.	mbar	330
Débit d'air max.	m ³ /h	210
Airwatt @ Ø32mm	W	463
Séparateur cyclonique		2
Superficie filtrante	cm ²	19.600
Matériau du corps de la machine		Metal
Capacité cuve	l	45
Niveau sonore	dB	61
Dimensions	cm	125 x 39Ø
Poids avec emballage / net	kg	37,5/29,7



Dimensions HxLxP cm 161x40x54

Centrale aspirante en tôle d'acier vernie, revêtue d'une poudre d'époxy anticorrosion avec turbine monophasée à canal latéral à induction (sans charbons), sans courroie de transmission, coupe-circuit magnétothermique, carte électronique commande prises 12 Volts et vacuomètre intégrés, bac poussière amovible, chambre filtrante avec double cyclone, filtre tissu issu de l'industrie à grande surface de filtration, système manuel de nettoyage du filtre, prise de service incorporée, tableau de commande, raccordement pour réseau de canalisations, norme CE, degré de protection IP54.



POUR UN UTILISATEUR

Modèle Super Compact 1,5 - MONOPHASÉ		code 6405
Puissance moteur	Kw	1,5
Tension d'alimentation	V	220-240
Tours moteur (tours par minute)	tpm	2880
Dépression max	mbar	300
Débit d'air max	m ³ /h	251
Débit d'air @ 140 mbar	m ³ /h	180
Airwatt @ Ø32mm	W	574
Capacité chambre filtrante	l	70
Capacité bac poussière	l	40
Superficie filtrante	cm ²	8.800
Niveau sonore	dB	65
Poids avec emballage/net	kg	91/81,2

POUR UN OU DEUX* UTILISATEURS

Modèle Super Compact Turbo 2,2 - MONOPHASÉ		code 6409
Puissance moteur	Kw	2,2@50Hz
Tension d'alimentation	V	220-240
Tours moteur (tours par minute)	tpm	2880
Dépression max	mbar	320
Débit d'air max	m ³ /h	306
Débit d'air @ 140 mbar	m ³ /h	244
Airwatt @ Ø32mm	W	688
Capacité chambre filtrante	l	70
Capacité bac poussière	l	40
Superficie filtrante	cm ²	8.800
Niveau sonore	dB	68
Poids avec emballage/net	kg	94/84,2

L'électronique professionnelle aussi utilisable dans le secteur domestique

En option

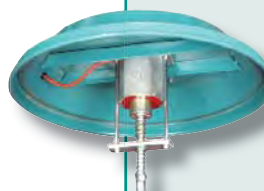

Système d'autonettoyage du filtre
code IS91



Filtre en Téflon® de classe "C"
code ER244



Support pour sac à poussière
code IS95



Sac poussière en plastique
code ER628

* Le deuxième utilisateur est garanti seul dans le domaine domestique



La centrale compacte qui compte le plus grand nombre d'imitations

Dimensions HxLxP cm 161x40x54

Centrale aspirante en tôle d'acier vernie, revêtue d'une poudre d'époxy anticorrosion avec turbine triphasée à canal latéral à induction (sans charbons), inverter électronique pour le contrôle constant du rendement de la turbine, soufflerie sans courroie de transmission, coupe-circuit magnétothermique, carte électronique commande prises 12 Volts et vacuomètre incorporés, bac à poussière amovible, chambre filtrante avec double cyclone, filtre en étoile en tissu issu de l'industrie à grande surface de filtration, système manuel de nettoyage du filtre, prise de service incorporée, tableau de commande, raccordement pour réseau de canalisations, norme CE, degré de protection IP54.



En option

POUR UN UTILISATEUR

Modèle Super Compact 2,2 - TRIPHASÉ

code 6406

Puissance moteur	Kw	2,2
Tension d'alimentation	V	380-400
Tours moteur (tours par minute)	tpm	2880
Dépression max	mbar	320
Débit d'air max	m ³ /h	320
Débit d'air @ 140 mbar	m ³ /h	270
Airwatt @ Ø32mm	W	638
Capacité chambre filtrante	l	70
Capacité bac poussière	l	40
Superficie filtrante	cm ²	8.800
Niveau sonore	dB	67
Poids avec emballage/net	kg	98,8/89

POUR DEUX UTILISATEURS

Modèle Super Compact Turbo 4,5i - TRIPHASÉ à inverter

code 6408

Puissance moteur	Kw	4,5@50Hz
Tension d'alimentation	V	380-400
Tours moteur (tours par minute)	tpm	2170 - 5000
Dépression max	mbar	360
Débit d'air max	m ³ /h	520
Débit d'air @ 140 mbar	m ³ /h	150 - 450
Airwatt @ Ø32mm	W	825
Capacité chambre filtrante	l	70
Capacité bac poussière	l	40
Superficie filtrante	cm ²	8.800
Niveau sonore	dB	68
Poids avec emballage/net	kg	108/99

Système d'autonettoyage du filtre
code IS91

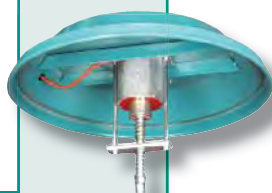

Support pour sac à poussière
code IS95



Sac poussière en plastique
code ER628



Filtre en Téflon® de classe "C"
code ER244





Groupe aspirant composé de:

- une turbine SIEMENS silencieuse à canal latéral sans courroie de transmission, avec moteur triphasé, le tout monté sur socle fixe, avec un degré de protection IP55;
- séparateur en tôle d'acier profilée, vernie, revêtu d'une poudre d'époxy anti-corrosion, monté sur socle fixe, comprenant une chambre filtrante avec filtre en étoile en tissu à très grande surface de filtration issu de l'industrie, déflecteur cyclonique pour la séparation mécano-gravitationnelle des poussières, bac à poussière avec sac en plastique et système de décrochage sur amortisseurs, roues de manutention, pré-équipé pour système de compensation de la pression du sac à poussière, système manuel de nettoyage du filtre;
- tableau électrique de commande avec degré de protection IP55 réalisé aux normes CE, avec sortie 12 Volts et schémas pour les connexions;
- raccordement pour réseau de canalisations et accessoires divers nécessaires pour une installation aux normes.

Données techniques

Puissance moteur	Kw	2,2
Tension d'alimentation	V	380-400
Dépression max	mbar	320
Débit d'air max	m ³ /h	316
Débit d'air @ 140 mbar	m ³ /h	224
Niveau sonore	dB	68
Poids du moteur	kg	49
Dimensions du moteur HxLxP	cm	50x47,5x65

Modèle DS A01 100 I

code A100

Capacité chambre filtrante	l	160
Capacité bac à poussière	l	100
Superficie filtrante	cm ²	19.500
Poids du séparateur	kg	57
Dimensions du séparateur HxLxP	cm	153x65x63

Modèle DS A01 125 I

code A125

Capacité chambre filtrante	l	210
Capacité bac à poussière	l	125
Superficie filtrante	cm ²	45.000
Poids du séparateur	kg	95
Dimensions du séparateur HxLxP	cm	157x80x72

Toutes les turbines triphasées sont disponibles sur demande en 500 Volts.

En option :
voir également les accessoires à la page 30



Système d'autonettoyage du filtre avec tableau électrique
mod. 100 I code IS92
mod. 125 I code IS01



Grille et équilibreur de dépression avec 2 sacs plastique
mod. 100 I code IS05
mod. 125 I code IS07



Sac poussière en plastique pour :
mod. 100 I code IE601
mod. 125 I code IE602



Défecteur cyclonique
mod. 100 I code IS08



Silencieux galvanisé Ø 70 mm, avec 2 manchons
code IS10



Groupe aspirant composé de :

- une turbine SIEMENS silencieuse à canal latéral sans courroie de transmission, avec moteur triphasé à démarrage étoile - triangle, le tout monté sur socle fixe et avec un degré de protection IP55;
- séparateur en tôle d'acier profilée, vernie, revêtu d'une poudre d'époxy anticorrosion, monté sur socle fixe, comprenant une chambre filtrante avec filtre en étoile en tissu à très grande surface de filtration, issu de l'industrie, déflecteur cyclonique pour la séparation mécano-gravitationnelle des poussières, bac à poussière avec sac en plastique et système de décrochage sur amortisseurs, roues de manutention, pré-équipé pour système de compensation de la pression du sac à poussière, système manuel de nettoyage du filtre;
- tableau électrique de commande avec degré de protection IP55 réalisé aux normes CE, avec sortie 12 Volts et schémas pour les connexions;
- raccordement pour réseau de canalisations et accessoires nécessaires pour une installation dans les normes.

Données techniques

Puissance moteur	Kw	5,5
Tension d'alimentation	V	380-400
Dépression max	mbar	360
Débit d'air max	m ³ /h	552
Débit d'air @ 140 mbar	m ³ /h	407
Niveau sonore	dB	78
Poids du moteur	kg	156
Dimensions du moteur HxLxP	cm	65x59,5x96

Modèle DS B01 100 I

code B100ST

Capacité chambre filtrante	l	160
Capacité bac à poussière	l	100
Superficie filtrante	cm ²	19.500
Poids du séparateur	kg	57
Dimensions du séparateur HxLxP	cm	153x65x63

Modèle DS B01 125 I

code B125ST

Capacité chambre filtrante	l	210
Capacité bac à poussière	l	125
Superficie filtrante	cm ²	45.000
Poids du séparateur	kg	95
Dimensions du séparateur HxLxP	cm	157x80x72

En option :
voir également
accessoires à la
page 30

Système d'autonettoyage du
filtre avec tableau électrique
mod. 100 I code IS92
mod. 125 I code IS01



Grille et équilibreur de
dépression
avec 2 sacs plastique
mod. 100 I code IS05
mod. 125 I code IS07

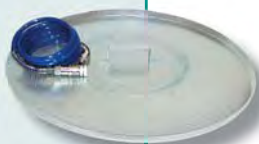

Sac poussière en plastique
pour :
mod. 100 I code IE601
mod. 125 I code IE602



Déflecteur cyclonique
mod. 100 I code IS08



Silencieux galvanisé
avec 2 manchons
ø 70mm code IS10
ø 100mm code IS11





Groupe aspirant composé de :

- 2 turbines SIEMENS silencieuses à canal latéral sans courroie de transmission, avec moteur triphasé, le tout monté sur socle fixe et avec un degré de protection IP55;
- séparateur en tôle d'acier profilée, vernie, revêtu d'une poudre d'époxy anticorrosion, monté sur socle fixe, comprenant une chambre filtrante avec filtre en étoile en tissu à très grande surface de filtration, issu de l'industrie, déflecteur cyclonique pour la séparation mécano-gravitationnelle des poussières, bac à poussière avec sac en plastique et système de décrochage sur amortisseurs, roues de manutention, pré-équipé pour système de compensation de la pression du sac à poussière, système manuel de nettoyage du filtre;
- tableau électrique de commande avec degré de protection IP55 réalisé aux normes CE, avec sortie 12 Volts et schémas pour les connexions;
- raccordement pour réseau de canalisations et accessoires nécessaires pour une installation dans les normes.

Données techniques

Puissance moteur	Kw	2x2,2
Tension d'alimentation	V	380-400
Dépression max	mbar	320
Débit d'air max	m ³ /h	632
Débit d'air @ 140 mbar	m ³ /h	440
Niveau sonore	dB	68
Poids du moteur	kg	106
Dimensions du moteur HxLxP	cm	97x47,5x65

Modèle DS B02 100 I

code B200

Capacité chambre filtrante	l	160
Capacité bac à poussière	l	100
Superficie filtrante	cm ²	19.500
Poids du séparateur	kg	57
Dimensions du séparateur HxLxP	cm	153x65x63

Modèle DS B02 125 I

code B225

Capacité chambre filtrante	l	210
Capacité bac à poussière	l	125
Superficie filtrante	cm ²	45.000
Poids du séparateur	kg	95
Dimensions du séparateur HxLxP	cm	157x80x72

Accessoires



Dispositif électronique
Système à rappel
pour 2 moteurs
code IS02

En option :
voir également
accessoires à la
page 30



Système d'autonettoyage
du filtre avec tableau
électrique
mod. 100 I **code IS92**
mod. 125 I **code IS01**



Grille et équilibreur de
dépression
avec 2 sacs plastique
mod. 100 I **code IS05**
mod. 125 I **code IS07**



Sac poussière en plastique
pour :
mod. 100 I **code IE601**
mod. 125 I **code IE602**



Déflecteur cyclonique
mod. 100 I **code IS08**



Silencieux galvanisé
avec 2 manchons
ø 70mm **code IS10**
ø 100mm **code IS11**

Préprogrammée pour l'emploi immédiat sans installation électrique

Ne nécessite ni dispositif de rappel, ni résistances

Inclus

Système d'auto-nettoyage du filtre



Silencieux galvanisé avec 2 manchons Ø 70mm



Grille et équilibreur de dépression

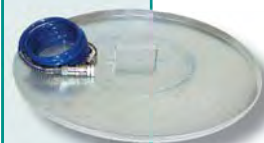

Sac poussière en plastique code IE601



Groupe aspirant composé de:

- une turbine SIEMENS silencieuse à canal latéral sans courroie de transmission, avec moteur triphasé monté sur socle fixe;
- inverseur électronique pour la modulation continue de la fréquence de 34 à 84 Hertz avec protection électromagnétique de type B (pour les utilisations dans les domaines domestique et professionnel);
- séparateur en tôle d'acier profilée, vernie, revêtu d'une poudre d'époxy anticorrosion, monté sur socle fixe, comprenant une chambre filtrante avec filtre en étoile en tissu à très grande surface de filtration, issu de l'industrie, déflecteur cyclonique pour la séparation mécano-gravitationnelle des poussières, bac à poussière avec sac en plastique et système de décrochage sur amortisseurs, pré-équipé pour système de compensation de la pression du sac à poussière;
- système automatique de nettoyage du filtre par secouement programmable;
- tableau électrique de commande avec degré de protection IP55, réalisé aux normes CE, avec sortie 12 Volts incorporée, câble et prise pour la connexion à l'alimentation triphasée;
- silencieux en métal de Ø 70 mm pour la réduction du bruit;
- raccordement pour réseau de canalisations et accessoires nécessaires pour une installation conforme aux normes.

Modèle DS CD 100i

code BC100i

Puissance moteur nominale	Kw	4,5@50Hz
Absorption électrique max en fonctionnement	Kw	7,47@84Hz
Absorption électrique min en fonctionnement	Kw	2,96@34Hz
Tension d'alimentation	V	380-400
Dépression max	mbar	340
Débit d'air max	m ³ /h	690
Débit d'air @ 140 mbar	m ³ /h	165-565
Capacité chambre filtrante	l	160
Capacité bac poussière	l	100
Superficie filtrante	cm ²	19.500
Poids du moteur	kg	65
Dimensions du moteur HxLxP	cm	58x47,5x53
Poids du séparateur	kg	61,8
Dimensions du séparateur HxLxP	cm	165x65x63
Niveau sonore	dB	68



Groupe aspirant composé de :

- 3 turbines SIEMENS silencieuses à canal latéral sans courroie de transmission, avec moteur triphasé, le tout monté sur socle fixe et avec degré de protection IP55;
- séparateur en tôle d'acier profilée, vernie, revêtu d'une poudre d'époxy anticorrosion, monté sur socle fixe, comprenant une chambre filtrante avec filtre en étoile en tissu à très grande surface de filtration, issu de l'industrie, déflecteur cyclonique pour la séparation mécano-gravitationnelle des poussières, bac à poussière avec sac en plastique et système de décrochage sur amortisseurs, roues de manutention, pré-équipé pour système de compensation de la pression du sac à poussière, système manuel de nettoyage du filtre;
- tableau électrique de commande avec un degré de protection réalisé aux normes CE, avec sortie 12 Volts et schémas pour les connexions;
- raccordement pour réseau de canalisations et accessoires nécessaires pour une installation dans les normes.

Données techniques

Puissance moteur	Kw	3x2,2
Tension d'alimentation	V	380-400
Dépression max	mbar	320
Débit d'air max	m ³ /h	942
Débit d'air @ 140 mbar	m ³ /h	655
Niveau sonore	dB	68
Poids du moteur	kg	157
Dimensions du moteur HxLxP	cm	144x47,5x65
Modèle DS C03 100 I		code C100
Capacité chambre filtrante	l	160
Capacité bac à poussière	l	100
Superficie filtrante	cm ²	19.500
Poids du séparateur	kg	57
Dimensions du séparateur HxLxP	cm	153x65x63
Modèle DS C03 125 I		code C125
Capacité chambre filtrante	l	210
Capacité bac à poussière	l	125
Superficie filtrante	cm ²	45.000
Poids du séparateur	kg	95
Dimensions du séparateur HxLxP	cm	157x80x72

Accessoires



Dispositif électronique
Système à rappel
pour 3 moteurs
code IS03

En option :
voir également
les accessoires à
la page 30



Système d'autonettoyage
du filtre avec
tableau électrique
mod. 100 I code IS92
mod. 125 I code IS01



Grille et équilibreur de
dépression
avec 2 sacs plastique
mod. 100 I code IS05
mod. 125 I code IS07



Sac poussière en plastique
pour :
mod. 100 I code IE601
mod. 125 I code IE602



Défecteur cyclonique
mod. 100 I code IS08



Silencieux galvanisé
avec 2 manchons
ø 100mm code IS11

Préprogrammée pour l'emploi immédiat sans installation électrique

Ne nécessite ni dispositif de rappel, ni résistances

Inclus

Système d'autonettoyage du filtre



Silencieux galvanisé ø 100 mm avec 2 manchons



Grille et équilibreur de dépression

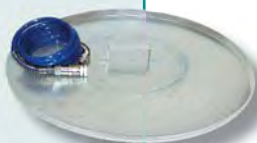

Sac poussière en plastique code IE602



Groupe aspirant composé de:

- 1 turbine SIEMENS silencieuse à canal latéral sans courroie de transmission, avec moteur triphasé monté sur socle fixe;
- inverseur électronique pour la modulation continue de la fréquence de 34 à 84 Hertz avec protection électromagnétique de type B (pour les utilisations dans les domaines domestique et professionnel), séparateur en tôle d'acier profilée, vernie, revêtue d'une poudre d'époxy anticorrosion, monté sur socle fixe, comprenant une chambre filtrante avec filtre en étoile en tissu à très grande surface de filtration issu de l'industrie, déflecteur cyclonique pour la séparation mécano-gravitationnelle des poussières, bac à poussière avec sac plastique et système de décrochage sur amortisseurs, roues de manutention, pré-équipé pour système de compensation de la pression dans le sac à poussière;
- système automatique de nettoyage du filtre par secouement programmable;
- tableau électrique de commande avec degré de protection IP55, réalisé aux normes CE, avec sortie 12 Volts incorporée, câble et prise pour la connexion à l'alimentation triphasée;
- silencieux en métal de Ø100 mm pour la réduction du bruit;
- raccordement pour réseau de canalisations et accessoires nécessaires à une installation dans les normes.

Modèle DS CD 125i

code CD125i

Puissance moteur nominale	Kw	5,5@50Hz
Absorption électrique max en fonctionnement	Kw	8,65@83Hz
Absorption électrique min en fonctionnement	Kw	3,69@34Hz
Tension d'alimentation	V	380-400
Dépression max	mbar	360
Débit d'air max	m ³ /h	868
Débit d'air @ 140 mbar	m ³ /h	223-784
Capacité chambre filtrante	l	210
Capacité bac poussière	l	125
Superficie filtrante	cm ²	45.000
Poids du moteur	kg	163
Dimensions du moteur HxLxP	cm	65x67x97
Poids du séparateur	kg	105
Dimensions du séparateur HxLxP	cm	160x80x72
Niveau sonore	dB	71



Groupe aspirant composé de:

- 2 turbines SIEMENS silencieuses à canal latéral sans courroie de transmission, avec moteur triphasé à démarrage étoile-triangle, avec un degré de protection IP55;
- séparateur en tôle d'acier profilée, vernie, revêtue d'une poudre d'époxy anti-corrosion, reposant sur socle fixe, comprenant une chambre filtrante avec filtre en étoile en tissu à très grande surface de filtration issu de l'industrie, déflecteur cyclonique pour séparation mécano-gravitationnelle des poussières, bac à poussière avec sac en plastique et système de décrochage sur amortisseurs, roues de manutention, pré-équipé pour système de compensation de la pression dans le sac à poussière, système manuel de nettoyage du filtre;
- tableau électrique de commande avec degré de protection IP55 réalisé selon les normes CE, avec sortie 12 Volts et schémas pour les connexions;
- raccordement pour réseau de canalisations et accessoire nécessaires à une installation dans les normes.

Données techniques

Puissance moteur	Kw	2x5,5
Tension d'alimentation	V	380-400
Dépression max	mbar	360
Débit d'air max	m ³ /h	1100
Débit d'air @ 140 mbar	m ³ /h	805
Niveau sonore	dB	78
Poids du moteur	kg	325
Dimensions du moteur HxLxP	cm	125x59,5x96

Modèle DS D02 100 I code D100

Capacité chambre filtrante	l	160
Capacité bac à poussière	l	100
Superficie filtrante	cm ²	19.500
Poids du séparateur	kg	57
Dimensions du séparateur HxLxP	cm	153x65x63

Modèle DS D02 125 I code D125

Capacité chambre filtrante	l	210
Capacité bac à poussière	l	125
Superficie filtrante	cm ²	45.000
Poids du séparateur	kg	95
Dimensions du séparateur HxLxP	cm	157x80x72

Accessoires



Dispositif électronique
Système à rappel
pour 2 moteurs
code IS02

En option :
voir également
les accessoires à
la page 30



Système d'autonettoyage
du filtre avec
tableau électrique
mod. 100 I code IS92
mod. 125 I code IS01



Grille et équilibreur de
dépression
avec 2 sacs plastique
mod. 100 I code IS05
mod. 125 I code IS07



Sac poussière en plastique
pour :
mod. 100 I code IE601
mod. 125 I code IE602



Déflecteur cyclonique
mod. 100 I code IS08



Silencieux galvanisé
avec 2 manchons
ø 100mm code IS11



Ne nécessite ni dispositif de rappel, ni résistances



Inclus

Groupe aspirant composé de:

- 1 turbine SIEMENS silencieuse à canal latéral sans courroie de transmission, avec moteur triphasé monté sur socle fixe;
- inverseur électronique pour la modulation continue de la fréquence de 34 à 84 Hertz avec protection électromagnétique de type B (pour les utilisations dans les domaines domestique et professionnel), séparateur en tôle d'acier profilée, vernie, revêtue d'une poudre d'époxy anticorrosion, monté sur socle fixe, comprenant une chambre filtrante avec filtre en étoile en tissu à très grande surface de filtration issu de l'industrie, déflecteur cyclonique pour la séparation mécano-gravitationnelle des poussières, bac à poussière avec sac plastique et système de décrochage sur amortisseurs, roues de manutention, pré-équipé pour système de compensation de la pression dans le sac à poussière;
- système automatique de nettoyage du filtre par secouement programmable;
- tableau électrique de commande avec degré de protection IP55, réalisé aux normes CE, avec sortie 12 Volts incorporée, câble et prise pour la connexion à l'alimentation triphasée;
- silencieux en métal de Ø100 mm pour la réduction du bruit;
- raccordement pour réseau de canalisations et accessoires nécessaires à une installation dans les normes.

Système d'autonettoyage du filtre



Silencieux galvanisé ø 100 mm avec 2 manchons



Grille et équilibreur de dépression



Sac poussière en plastique code IE602



Modèle DS EF 125i

code EF125i

Puissance moteur nominale	Kw	7,5@50Hz
Absorption électrique max en fonctionnement	Kw	8,65@60Hz
Absorption électrique min en fonctionnement	Kw	4,49@34Hz
Tension d'alimentation	V	380-400
Dépression max	mbar	360
Débit d'air max	m ³ /h	1264
Débit d'air @ 140 mbar	m ³ /h	840
Capacité chambre filtrante	l	210
Capacité bac poussière	l	125
Superficie filtrante	cm ²	45.000
Poids du moteur	kg	183
Dimensions du moteur HxLxP	cm	65x96x59
Poids du séparateur	kg	105
Dimensions du séparateur HxLxP	cm	160x80x72
Niveau sonore	dB	71



Groupe aspirant composé de :

- 3 turbines SIEMENS silencieuses à canal latéral sans courroie de transmission avec moteur triphasé à démarrage étoile-triangle, monté sur socle fixe, avec degré de protection IP55;
- séparateur en tôle d'acier profilée, vernie, revêtu d'une poudre d'époxy anticorrosion, monté sur socle fixe, comprenant une chambre filtrante avec filtre en étoile en tissu à très grande surface de filtration issu de l'industrie, déflecteur cyclonique pour la séparation mécano-gravitationnelle des poussières, bac à poussière avec sac plastique et système de décrochage sur amortisseurs, roues de manutention, soupapes de sécurité et de compensation, pré-équipé pour système de compensation de la pression dans le sac à poussière, système manuel de nettoyage du filtre avec pré-équipement pour le système d'autonettoyage du filtre;
- tableau électrique de commande avec un degré de protection réalisé aux normes CE, avec sortie 12 Volts et schémas pour les connexions;
- raccordement pour réseau des canalisations et accessoires nécessaires à une installation dans les normes.

Modèle DS F03 125 I

code F125ST

Puissance moteur	Kw	3x5,5
Tension d'alimentation	V	380-400
Dépression max	mbar	360
Débit d'air max	m ³ /h	1.640
Débit d'air @ 140 mbar	m ³ /h	1.210
Capacité chambre filtrante	l	210
Capacité bac à poussière	l	125
Superficie filtrante	cm ²	45.000
Poids du moteur	kg	486
Dimensions du moteur HxLxP	cm	185x59,5x97
Poids du séparateur	kg	95
Dimensions du séparateur HxLxP	cm	157x80x72
Niveau sonore	dB	78

Accessoires



Dispositif électronique
Système à rappel
pour 3 moteurs
code IS03

En option :
voir également
accessoires à la
page 30



Système d'autonettoyage du
filtre avec tableau électrique
mod. 125 I code IS01

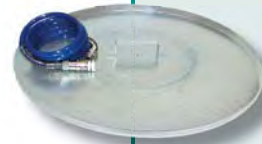

Grille et équilibreur de
dépression avec
2 sacs plastiques
mod. 125 I code IS07



Sac poussière en
plastique pour
mod. 125 I code IE602



Ecran pour contrôle à
distance
Code IE280



Silencieux galvanisé
avec 2 manchons
ø 100mm code IS11



Accessoires

Dispositif électronique
Système à rappel
pour 2 moteurs
code IS02



En option :
voir également
les accessoires
à la page 30

Système d'autonettoyage
du filtre avec
tableau électrique
code IS01



Grille et équilibreur de
dépression
avec 2 sacs plastique
code IS07

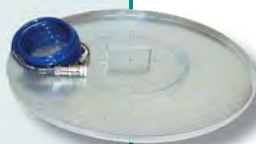

Sac poussière en
plastique pour :
code IE602



Ecran pour
contrôle à distance
Code IE280



Silencieux galvanisé
avec 2 manchons
ø 100mm code IS11



Groupe aspirant composé de :

- 2 turbines SIEMENS à double V, silencieuses à canal latéral sans courroie de transmission, avec moteur triphasé à démarrage étoile-triangle, avec un degré de protection IP55;
- séparateur en tôle d'acier profilée, vernie, revêtue d'une poudre d'époxy anti-corrosion, reposant sur socle fixe, comprenant une chambre filtrante avec filtre en étoile en tissu à très grande surface de filtration issu de l'industrie, déflecteur cyclonique pour séparation mécano-gravitationnelle des poussières, bac à poussière avec sac en plastique et système de décrochage sur amortisseurs, roues de manutention, pré-équipé pour système de compensation de la pression dans le sac à poussière, système automatique de nettoyage du filtre par secouement programmable;
- tableau électrique de commande avec degré de protection IP55 réalisé selon les normes CE, avec sortie 12 Volts et schémas pour les connexions;
- raccordement pour réseau de canalisations et accessoires nécessaires à une installation dans les normes.

Modèle DS H02 175 I

code H175ST

Puissance moteur	Kw	2x7,5
Tension d'alimentation	V	380-400
Dépression max	mbar	380
Débit d'air max	m ³ /h	1.810
Débit d'air @ 140 mbar	m ³ /h	1.470
Capacité chambre filtrante	l	580
Capacité bac à poussière	l	175
Superficie filtrante	cm ²	62.000
Poids du moteur	kg	369
Dimensions du moteur HxLxP	cm	145x59,5x97
Poids du séparateur	kg	200
Dimensions du séparateur HxLxP	cm	216x95x88
Niveau sonore	dB	78



Groupe aspirant composé de :

- 1 turbine SIEMENS à double V, silencieuse à canal latéral sans courroie de transmission, avec moteur triphasé monté sur socle fixe;
- inverseur électronique pour la modulation continue de la fréquence de 34 à 84Hertz avec protection électromagnétique de type B (pour les utilisations dans les domaines domestique et professionnel),
- séparateur en tôle d'acier profilée, vernie, revêtue d'une poudre d'époxy anti-corrosion, monté sur socle fixe, comprenant une chambre filtrante avec filtre en étoile en tissu à très grande surface de filtration issu de l'industrie, déflecteur cyclonique pour la séparation mécano-gravitationnelle des poussières, bac à poussière avec sac plastique et système de décrochage sur amortisseurs, roues de manutention, pré-équipé pour système de compensation de la pression dans le sac à poussière;
- système automatique de nettoyage du filtre par secouement programmable;
- tableau électrique de commande avec degré de protection IP55, réalisé aux normes CE, avec sortie 12 Volts incorporée, câble et prise pour la connexion à l'alimentation triphasée;
- double silencieux en métal de 2 x Ø100 mm pour la réduction du bruit;
- raccordement pour réseau de canalisations et accessoires nécessaires à une installation dans les normes.

Modèle DS HK 175i

code HK175i

Puissance moteur nominale	kW	11@50Hz
Absorption électrique max en fonctionnement	kW	17,6@84Hz
Absorption électrique min en fonctionnement	kW	8,94@34Hz
Tension d'alimentation	V	380-400
Dépression max	mbar	320
Débit d'air max	m ³ /h	1.490
Débit d'air @ 140 mbar	m ³ /h	1.220
Capacité chambre filtrante	L	580
Capacité bac poussière	L	175
Superficie filtrante	cm ²	62.000
Poids du moteur	kg	195
Dimensions du moteur HxLxP	cm	70x67x97
Poids du séparateur	kg	173
Dimensions du séparateur HxLxP	cm	216x95x88
Niveau sonore	dB	84

Accessoires

En option :
voir également
accessoires à la
page 30



Système d'autonettoyage du filtre avec tableau électrique mod. 125 l code IS01



Sac poussière en plastique pour mod. 125 l code IE602



Ecran pour contrôle à distance Code IE280



Silencieux galvanisé avec 2 manchons ø 100mm code IS11

Contre-prises rectangulaires

Contre-prise universelle à encastrer

Bouchon hermétique pour les essais.
 Couvercle protège-enduit.
 Double fond avec réduction de la profondeur (seulement 66 mm).
 Possibilité d'utiliser comme boîtier électrique.
 Courbe technique postérieure élargie pour améliorer le débit d'air.
 Ouverture réversible haut - bas.



Prises rectangulaires modèle Universal

Nouvelle série de prises au design moderne et aux lignes douces, qui se marient aux modèles de plaques électriques les plus courantes sur le marché. La technique et la robustesse ont été renforcées, garantissant une tenue parfaite dans toutes les conditions. Parmi leurs caractéristiques, on peut souligner le double logement pour le joint d'étanchéité, une porte ergonomique avec ouverture facile, contacts pour système de commande à distance, disponibles avec fermeture protégée. Compatible avec l'ancien modèle de contre-prise Disan Classic et avec les marques trouvées le plus communément sur le marché.

Note :

- plaques électriques décoratives non comprises
- toutes les prises dans ce catalogue sont disponibles sur demande avec résistance incorporée, pour le démarrage séquentielle des moteurs (ajouter « R » au code, Ex. SD113R)



Prise pour bTicino international
 Couleur : noir
 code SD110



Prise pour Vimar Idea et Rondo
 Couleur : noir
 code SD120



Prise pour Legrand Vela, Mosaic, Cross
 Couleur : blanc
 code SD150



Prise pour bTicino Axolute
 Couleur : noir
 code SD112
 Couleur : gris
 code SD111



Prise pour Vimar Idea et Rondo
 Couleur : ivoire
 code SD121



Prise pour Ave Banquise
 Couleur : blanc
 code SD132



Prise pour bTicino Luna et Matix
 Couleur : blanc
 code SD113



Prise pour bTicino light
 Couleur : blanc
 code SD113



Prise pour Ave Sistema 45
 Couleur : noir
 code SD130
 Couleur : ivoire
 code SD131



Prise pour bTicino light
 Couleur : Gris tech
 code SD114



Prise pour bTicino Eikon
 Couleur : noir
 code SD122



Prise pour Gewiss
 Couleur : noir
 code SD116



Contre-prises et prolongateurs pour prises carrées

Avec couvercle protégé-enduit pourvu de « moustaches » pour une recherche plus facile sous enduit et bouchon hermétique pour les essais. Facilement réversible. Orientable suivant plusieurs axes. Compatible avec les 3 modèles de prises indiqués sur cette page (Majestic, Olympic, Royal).

Contre-prise à sceller
avec raccord coudé 90°
code **SD501**



Contre-prise à sceller
avec raccord droit
code **SD502**



Contre-prise à visser
avec raccord coudé 90°
code **SD504**



Contre-prise à visser
avec raccord droit
code **SD505**



Prolongateur minimum (1.8 cm)
pour prise carrée
code **SD824**



Prolongateur 5 cm
pour prise carrée
(vis plus longues incluses)
code **SD822**



Prises modèle Majestic

Extrêmement solide et fonctionnelle, recommandée pour les installations professionnelles. Design qui se marie particulièrement bien avec de multiples interrupteurs et prises. Disponibles aujourd'hui dans de nombreux coloris, avec micro-interrupteurs ou contacts pour systèmes de commande à distance.

Prise aspirante
blanc avec contacteurs
code **SD512**
avec micro-interrupteur
code **SD510**



Prise aspirante
Beige
avec contacteurs
code **SD512B**



Prise aspirante
Or
avec contacteurs
code **SD512MG**



Prise aspirante
Chromé
avec contacteurs
code **SD512MSN**



Prise aspirante
Argent
avec contacteurs
code **SD512MS**



Prise aspirante
Argent Mat
avec contacteurs
code **SD512MM**



Cadre supplémentaire
Blanc
code **SD823**



Cadre supplémentaire
Argent
code **SD823MS**



Cadre supplémentaire
Or
code **SD823MG**



Cadre supplémentaire
Chromé
code **SD823MN**

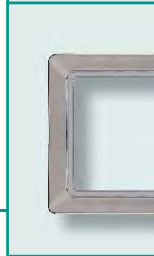

Cadre supplémentaire
Argent Mat
code **SD823MM**



PIÈCES DE RECHANGE
Micro-interrupteur
code **SD803**
Mousse pour couvercle
code **C6510**
Joint torique
code **C8510**



Prises modèle Olympia



Design unique et exclusif, avec ouverture invisible "soft touch" qui évite les ouvertures non désirées. L'ouverture facilitée (pour les cas où le système est déjà en dépression) est aussi brevetée. Tous les modèles sont disponibles avec micro-interrupteurs ou contacts pour système de commande à distance.

Prise aspirante
Blanc
cadre Blanc
avec contacteurs
code SD5310W
avec micro-interrupteur
code SD5300W



Prise aspirante
Blanc
cadre Anthracite
avec contacteurs
code SD5310B
avec micro-interrupteur
code SD5300B



PIÈCES DE RECHANGE

Micro-interrupteur
code SD803
Joint torique pour
disque du couvercle
code C8523
Joint torique pour entrée de prise
code C8521

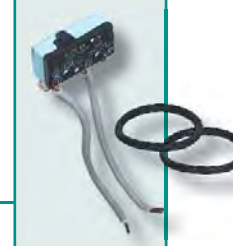

Prise aspirante
Blanc
cadre Or
avec contacteurs
code SD5310G
avec micro-interrupteur
code SD5300G



Prise aspirante
Blanc
cadre Chromé
avec contacteurs
code SD5310S
avec micro-interrupteur
code SD5300S



Cadre supplémentaire
pour prise aspirante
code SD825



Cadres décoratifs
Blanc **code OW**
Or **code OG**
Chromé **code OS**
Anthracite **code OB**



Prises modèle Royal

Design unique et exclusif, avec ouverture invisible « soft touch » qui évite les ouvertures non désirées. L'ouverture facilitée dans les cas où le système est déjà en dépression est également breveté. Tous les modèles sont disponibles avec micro-interrupteurs ou contacts pour les systèmes de commande à distance.

Prise aspirante
Blanc
cadre Blanc
avec contacteurs
code SD521RW
avec micro-interrupteur
code SD520RW



Prise aspirante
Blanc
cadre Anthracite
avec contacteurs
code SD521RB
avec micro-interrupteur
code SD520RB



PIÈCES DE RECHANGE

Micro-interrupteur
code SD803
Joint torique pour
disque du couvercle
code C8523
Joint torique pour entrée de prise
code C8521



Prise aspirante
Blanc
cadre Or
avec contacteurs
code SD521RG
avec micro-interrupteur
code SD520RG



Prise aspirante
Blanc
cadre Chromé
avec contacteurs
code SD521RS
avec micro-interrupteur
code SD520RS



Cadre supplémentaire
pour prise aspirante
code SD825



Cadres décoratifs
Blanc **code RW**
Or **code RG**
Chromé **code RS**
Anthracite **code RB**



Prises pour mur ou sol

Design soigné et élégant, corps de la prise et couvercle en acier inoxydable. Pour les installations au sol, il est conseillé de trouver des emplacements où il y a peu de passage (angles, zones protégées par des meubles ou bordures de cloison).

Prise aspirante en acier inox
code SD911



Contre-prise avec raccord coudé 90°
code SD901



Contre-prise avec raccord droit
code SD902

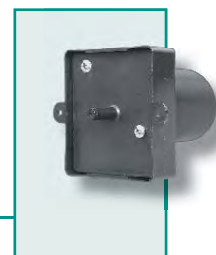

Prolongateur pour prise inox 2,5 cm
code SD801



Mousse pour couvercle
code C8601
Joint torique pour prise inox
code C8602



Prises pour sol

Ce modèle est aujourd'hui en résine spéciale, inaltérable et très résistante à l'usure (piétinement, pression). Idéal également pour usage dans le tertiaire avancé. Disponible avec micro-interrupteur.

Prise aspirante pour sol
code SD915



code SD914



Contre-prise avec raccord droit
code SD917



Clé pour prise aspirante
code SD919



Micro-interrupteur
code SD903



Bouche d'aspiration plinthe

Améliorée dans son design, son ergonomie et ses performances, la bouche d'aspiration installée dans le socle d'un meuble de cuisine ou de salon de coiffure représente l'un des compléments les plus utilisés et les plus appréciés des clients.

Bouche d'aspiration plinthe
Blanche
code SD910



Enjoliveur INOX
code SD909

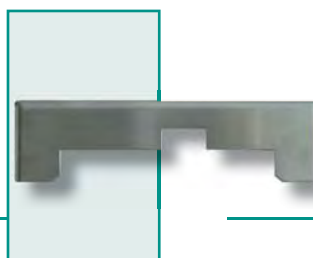

Contre-prise en acier pour installation au mur
code SD908

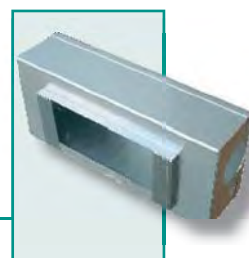

Bouche d'aspiration plinthe
Noire
code SD913

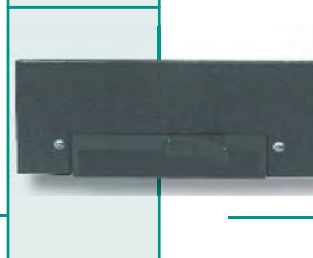

Flexible pour la connexion aux canalisations
code SD916



Prises aspirantes non encastrées

Il est conseillé d'installer une prise non encastrée à proximité de la centrale aspirante, généralement dans un garage ou une salle de jeux. Pour éviter complètement tout phénomène lié à l'électricité statique des canalisations non encastrées, il est conseillé d'utiliser le ruban métallique dissipateur (page 32).

code SD720



Prise aspirante
modèle Hobby
avec coude 90°
code SD724



Prise aspirante
modèle Hobby
avec raccord droit
code SD723



ECRAN DE CONTRÔLE MULTIFONCTION

NOUVEAUTÉ

Affichage d'informations concernant la mise en oeuvre des différents travaux d'entretien. L'affichage multifonctions vous permet d'exercer un contrôle permanent sur les principales fonctions du système.

Les instructions de maintenance

- affichées sont les suivantes:
- Vider la bac à poussières
- Nettoyer le filtre
- Remplacer les charbons

code SD850



Tertiaire avancé (annexe)

La société Prosp'air - Disan est spécialisée dans l'aspiration de la poussière domestique, dans les locaux résidentiels ou autres. Cependant, il existe des applications proto-industrielles connues sous le nom de «tertiaire avancé», dans lesquelles la similitude des matières à aspirer fait qu'il est très aisé d'utiliser les systèmes Prosp'air - Disan. Ci-dessous se trouvent quelques articles parmi les plus communément utilisés, mais d'autres produits, comme les canalisations en métal, sont disponibles sur demande.

Prise externe
ø40 en nylon
sans interrupteur
code SD930
avec interrupteur
code SD931



Prise pour sol
ø40 en résine
avec interrupteur
code SD915GW
(contre-prise
comme à la page 25)



Filtre en Téflon®
de classe "C"
pour modèle
Compact code ER244
100 l code ER245
125 l code ER246



Set nettoyage technique ø40
- Flexible spécial 8 m
- Poignée chromée en S
- Brosse de 40 cm
- Embout conique caoutchouc
- Pinceau pour outillage
code SZ380



Brosse ø40
pour tubes et poutres
ø100 code SZ371
ø200 code SZ372



Set de nettoyage four ø40
code SZ390







Le développement de notre système BMS permet désormais de multiples applications notamment pour l'installation de systèmes d'aspiration centralisée dans les copropriétés, les grands projets et ERP (Etablissement Recevant du Public).

Le système BMS permet une gestion et une répartition optimale en fonction du temps de nettoyage des frais d'utilisation du système d'aspiration centralisée que ce soit en locatif ou en tertiaire.

Système d'aspiration centralisée sans entretien.

Ainsi le décompte des charges peut donc être régulièrement réparti entre les différents occupants.

Le système BMS comprend 4 composants différents :

<p>Master code SD512LD Slave code SD512</p>		<p>Prise MASTER-Slave La prise d'aspiration située dans les différents appartements, bureaux, ou zones dans les ERP, signale par le biais de la LED que le système est utilisé au maximum de ses capacités.</p>
<p>code 50-010</p>		<p>Un module de base répartit dans les différents logements, cage d'escalier, magasin, bureau etc...</p>
<p>code 50-020</p>		<p>Un connecteur BUS dans les différents étages pour relier les modules de base entre eux.</p>
<p>code 50-030</p>		<p>Un module central sera implanté dans un local technique ou dans le bureau du gestionnaire de ou des immeubles. On peut ainsi recueillir et transférer les données par le biais de l'USB et du logiciel «Control Center» pour les exploiter.</p>

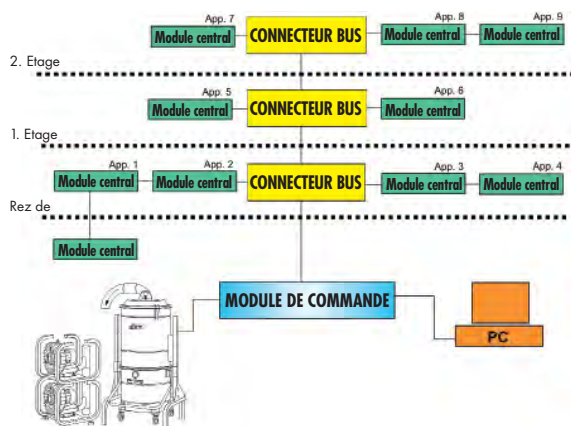

© Copiright by Prosp'air et Disan Srl

Toute reproduction, même partielle, est interdite sans autorisation préalable. Les photos, données techniques, informations et descriptions figurant dans le présent catalogue représentent l'état de la technique au moment de la publication et sont donc indicatifs. La société Disan Srl se réserve le droit de modifier et mettre à jour la production et les catalogues sans obligation de préavis. Pour plus d'informations, veuillez consulter le bureau technique Prosp'air-Disan.



Les sets de nettoyage sont composés d'un tuyau flexible et d'un ensemble de brosses nécessaires à un nettoyage normal. Il est cependant possible de créer des sets personnalisés, en choisissant parmi notre vaste gamme de brosses pour des utilisations diverses. **Pour une bonne aspiration, il est très important d'utiliser la brosse adéquate.**

Set de Luxe

Avec tuyau flexible de 7,5 m code : SZN301

Avec tuyau flexible de 9 m code : SZN303

 <p>Panier chromé porte-flexible et accessoires code SZN322</p>	 <p>Tuyau flexible 7,5 m code SZN228 9 m code SZN230</p>	 <p>Rallonge flexible de 2 m code SZN225 (seulement pour le set SZN301)</p>	 <p>Canne télescopique chromée code SZN317</p>
 <p>Brosse combinée sols durs et tapis code SZN328</p>	 <p>Suceur plat pour angles code SZN342</p>	 <p>Brosse pour meubles code SZN334</p>	 <p>Brosse pour fauteuils, sièges et tentures code SZN340</p>
 <p>Brosse pour sols durs (30 cm) code SZN345</p>	 <p>Brosse pour habits code SZN331</p>	 <p>Brosse pour radiateurs code SZN337</p>	

Set Standard

Avec tuyau flexible de 7,5 m code : SZN302

Avec tuyau flexible de 9 m code : SZN308

 <p>Tuyau flexible 7,5 m code SZN228 9 m code SZN230</p>	 <p>Lot de 2 cannes chromées de 50 cm code SZN450</p>	 <p>Brosse pour sols durs (30 cm) code SZN345</p>	 <p>Suceur plat pour angles code SZN342</p>
 <p>Brosse pour meubles code SZN334</p>	 <p>Brosse pour fauteuils, sièges et tentures code SZN340</p>	 <p>Crochet porte-flexible code SZN822</p>	

Set de Luxe Super

Avec tuyau flexible de 7,5 m code : **SZN3015**
 Avec tuyau flexible de 9 m code : **SZN303S (conseillé)**
 Avec tuyau flexible de 11 m code : **SZN305S**



Set Standard Super

Avec tuyau flexible de 7,5 m code : **SZN302S**
 Avec tuyau flexible de 9 m code : **SZN308S**



Set Garage-Voiture-Cave

Avec tuyau flexible de 9 m code : SZN307



Idéal pour le nettoyage des voitures garages et caves. Un set conçu spécialement pour l'intérieur et les garnitures, avec un tuyau flexible anti-écrasement à haute visibilité.



Crochet porte-flexible pour fixation murale
code SZN822



Tuyau flexible anti-écrasement
code KG233



Lot de 2 cannes de 50 cm en ABS
code KG451



Brosse pour sièges et tapis
code KG341



Suceur plat pour fentes
code KG343



Brosse pour tableau de bord de voiture
code KG333



Brosse large pour sols durs avec roulettes
code SZN355

Set de nettoyage pour Animaux

Avec tuyau flexible de 9 m code : SZN347

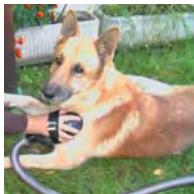

Pratique et fonctionnel, indispensable pour qui vit avec un compagnon à quatre pattes. Idéal aussi pour les écuries.



Brosse à poils souples en vinyl
code SZN454



Etrille
code SZN455



Etrille à peigne
code SZN456



Tuyau flexible spécial
code SZN239

Set professionnel

Avec tuyau flexible de 9 m code : SZN309



Une ligne conçue pour les exigences particulières de l'hôtellerie.



Tuyau flexible de 9 m
code SZN230



Canne télescopique en alliage léger
code SZN318



Brosse large pour sols durs avec roulettes
code SZN355



Suceur plat pour angles
code SZN342



Brosse pour meubles
code SZN334



Turbo-brosse professionnelle
code SZN315



Tuyau flexible vendu au mètre
rouleau de 30 m
code **SZ306**



Manchon avec rallonge
code **SZ310**
Manchon avec anneau en métal
code **SZ313**



Poignée avec variateur
de dépression
code **SZN312** (plastique)
code **SZN312M** (métal)



Poignée avec interrupteur
code **SZN360**



Set-accessoires blanc
code **SZW310**



Support pour
canne télescopique
code **GE821**



Protection pour tuyau flexible
7,5 m code **SZ332**
9 m code **SZ333**



Tuyau flexible
extensible de 1,5 à 6 m
code **SZN223**



Brosse large
pour sols durs avec roulettes
code **SZN355**



Brosse pour sols délicats
code **SZN352**



Mini turbo-brosse
code **SZN300**



Turbo-brosse professionnelle
code **SZN315**



Brosse combinée
avec roulette pour sols durs et tapis
code **SZN329**



Brosse professionnelle de 45 cm pour
sols durs
code **SZN362**



Turbo-Brosse
code **SZN304**



Raclette à eau de 37 cm
code **SZN350**



Raclette à eau
professionnelle de 45 cm
code **SZN363**



Chariot
porte séparateur et accessoires
code **SZ303**



Micro kit
code **SZN324**



Set de
nettoyage pour vitres
code **SZN354**

Accessoires supplémentaires



Séparateur d'eau fixe 100 l en inox
code **SZN361**



Chariot
professionnel porte accessoires
code **SZN381**



Séparateur de
cendres complet 20 l
code **SZN349**



Séparateur
d'eau mobile 25 l
complet avec accessoires et raclette
code **SZN348**



Enrouleur fixe pour
tuyau flexible
code **GE601**



Système de
télécommande
complet
(émetteur+
récepteur)
code **IE213**

Tubes et raccords standard en PVC

Tubes et raccords en PVC rigide, auto-extinguible M1, de couleur bleue, type UNI 301, pour l'aspiration de la poussière et l'expulsion de l'air filtré, en conformité avec les prérogatives du chapitre IIP de la norme UNI 7443 + F.A. 178.

Coude PVC 45° M/F
 ø 50 mm **code VR051**
 ø 63 mm **code VR061**
 ø 80 mm **code VR081**
 ø 100 mm **code VR101**
 ø 125 mm **code VR121**



Coude 45° F/F
 ø 50 mm **code VR052**
 ø 63 mm **code VR062**
 ø 80 mm **code VR082**
 ø 100 mm **code VR102**
 ø 125 mm **code VR122**



Dérivation PVC 45° F/F/F
 ø 50 mm **code VR053**
 ø 63 mm **code VR063**
 ø 80 mm **code VR083**
 ø 100 mm **code VR103**
 ø 125 mm **code VR123**



Coude 90° F/F
 ø 50 mm **code VR952**



Dérivation PVC 90° F/F/F
 ø 50 mm **code VR953**



Tube PVC 2 m
 ø 50 mm ép. 2,2 mm **code VR050**
 ø 63 mm ép. 3 mm **code VR060**
 ø 80 mm ép. 3 mm **code VR080**
 ø 100 mm ép. 3 mm **code VR100**
 ø 125 mm ép. 3 mm **code VR120**



Manchon PVC
 ø 50 mm **code VR055**
 ø 63 mm **code VR065**
 ø 80 mm **code VR085**
 ø 100 mm **code VR105**
 ø 125 mm **code VR125**



Autres raccords et compléments pour l'installation

Le bureau d'études PROSP'AIR - DISAN vous apporte un support technique pendant l'élaboration des planimétries, pouvant aller jusqu'à la simulation du système sur CAO et l'indication de chaque composant du réseau de canalisations.

Bouchon de visite PVC
 ø 50 mm **code VR059**
 ø 63 mm **code VR069**
 ø 80 mm **code VR089**
 ø 100 mm **code VR109**



Joint de dilatation PVC
 ø 50 mm **code VR056**
 ø 63 mm **code VR064**
 ø 80 mm **code VR084**
 ø 100 mm **code VR104**



Vanne d'arrêt PVC à boule
 ø 50 mm **code CE117**
 ø 63 mm **code CE118**
 ø 80 mm **code CE119**
 ø 100 mm **code CE120**



Manchon réducteur PVC F/F
 ø 50/63 mm **code VR057**
 ø 50/80 mm **code VR087**
 ø 50/100 mm **code VR106**
 ø 63/80 mm **code VR067**
 ø 63/100 mm **code VR066**
 ø 80/100 mm **code VR107**



Manchon réducteur conique PVC M/F
 ø 100/50 mm **code VR150**
 ø 100/63 mm **code VR163**
 ø 100/80 mm **code VR180**
 ø 80/50 mm **code VR054**
 ø 80/63 mm **code VR164**
 ø 63/50 mm **code VR151**



Joint métallique coup-feu
 ø 50 mm **code TE101**
 ø 63 mm **code TE102**
 ø 80 mm **code TE103**
 ø 100 mm **code TE104**



Déflecteur PVC d'évacuation d'air avec clapet anti-retour et réduction conique
 ø 50 mm **code VR058**
 ø 63 mm **code VR068**
 ø 80 mm **code VR088**
 ø 100 mm **code VR108**

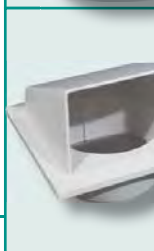

Déflecteur PVC d'évacuation d'air avec grille et réduction conique
 ø 50 mm **code VR158**
 ø 63 mm **code VR168**
 ø 80 mm **code VR188**
 ø 100 mm **code VR208**



Valve coupe-vide
 ø 63 mm **code CE105**
 ø 100 mm **code CE107**



Compléments pour installation électrique

Les composants électriques et les gaines pré-câblées sont conformes aux directives basse tension 72/23/CE et 98/68/CE et possèdent le label CE et IMQ.

Boîte de dérivation à encastrer
code **EM032**



Domino de connexion
code **EM030**



Gaine ø 16 mm anti-feu pré-câblée 2x1 mm²
Rouleau 25 m code **EM025**
Rouleau 50 m code **EM050**
Rouleau 100 m code **EM100**



Tableau de raccordement des lignes électriques 12V
code **IE212**



Fiche résistive pour 4 prises
code **IS06**

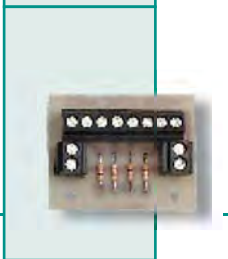

Gaine pré-câblée spéciale (plus résistante aux basses températures)
Rouleau 25 m code **EM025G**
Rouleau 50 m code **EM050G**
Rouleau 100 m code **EM100G**



Boîte de dérivation étanche
code **EM031**



Ruban adhésif en métal dissipateur électrostatique
code **EM035**



Compléments pour montage et fixation

Coupe-tubes jusqu'au
ø 63 mm code **GE801**
ø 100 mm code **GE803**



Roulette de recharge pour coupe-tubes jusqu'au
ø 63 mm code **GE802**
ø 100 mm code **GE804**



Colle PVC gr. 125 code **KM125**
Colle PVC gr. 500 code **KM500**
Pinceau pour colle PVC code **KM600**



Collier à fixation rapide
ø 50 mm code **KM601**
ø 63 mm code **KM602**
ø 80 mm code **KM603**
ø 100 mm code **KM604**



Collier en PVC avec attache
ø 50 mm code **KM701**
ø 63 mm code **KM702**
ø 80 mm code **KM703**
ø 100 mm code **KM704**



Colliers en acier
ø 50 mm code **KM501**
ø 63 mm code **KM502**
ø 80 mm code **KM503**
ø 100 mm code **KM504**

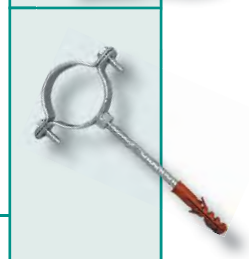

Colliers en acier et caoutchouc
ø 50 mm code **KM801**
ø 63 mm code **KM802**
ø 80 mm code **KM803**
ø 100 mm code **KM804**



Colliers de câblage 36 cm
code **EM034**



Kits d'installation complets (sans les prises)

Tout le matériel dans un paquet unique et pratique, pour installer sans gaspillage le nombre exact de prises requises. Le kit 3 prises est le kit de base, auquel on rajoute si nécessaire un ou plusieurs kits 2 prises pour atteindre le nombre de prises à installer. La caisse en métal est idéale pour le professionnel qui réalise occasionnellement des installations, et permet une gestion simple et rationnelle du matériel.



Kit complet 3 prises
rectangulaires
Code 98003

CONTENU :
en paquet unique + tubes
3 Contre-prises avec coude à 90°
9 Coudes PVC 45° M/F
9 Coudes PVC 45° F/F
6 Manchons PVC
2 Dérivations PVC 45° F/F/F
10 Tubes PVC longueur 2 m
1 Tube de colle 125 g
1 Rouleau gaine ø16 mm anti-feu pré-câblée de 25 m
1 Déflecteur PVC d'évacuation d'air
1 Manuel de montage



Kit complet 3 prises
carrées
Code 99003

CONTENU :
en paquet unique + tubes
2 Contre-prises avec coude 90°
6 Coudes PVC 45°M/F
6 Coudes PVC 45° F/F
4 Manchons PVC
2 Dérivations PVC 45° F/F/F
7 Tubes PVC longueur 2 m
1 Tube de colle 125 g
1 Rouleau gaine ø16 mm anti-feu pré-câblée de 25 m



Kit supplémentaire 2 prises
rectangulaires
Code 98002

Kit supplémentaire 2 prises
carrées
Code 99002

CONTENU :
pour la pré-installation complète de 3 ou 4 habitations
12 Contre-prises avec coude 90°
40 Coudes PVC 45° M/F
30 Coudes PVC 45° F/F
30 Manchons PVC
12 Dérivations PVC 45° F/F/F
34 Tubes PVC 2 m
4 Tubes de colle longueur 125 g
2 Rouleaux gaine ø16 mm anti-feu pré-câblée de 50 m
1 Bouchon de visite PVC
1 Manuel de montage

Caisse en métal léger avec
matériel d'installation pour
prises rectangulaires
Code GE901

Caisse en métal léger avec
matériel d'installation pour
prises carrées
Code GE902

Instruments de contrôle des installations

Pour réaliser un contrôle dans les règles de l'art, consultez nos manuels, et pour éviter des contestations futures, délivrez le certificat de contrôle fourni par PROSP'AIR - DISAN.

Aspirateur test
code GE815



Bouchons pour fermeture
hermétique des contre-prises
Code C9010



Dépressiomètre
Code GE800
Adaptateur pour dépressiomètre
(pour contrôle des
installations triphasées)
Code GE807



Anémomètre pour mesurer le
débit d'air
Code GE950



Kit d'inspection des canalisations
muni d'une sonde avec télé-
caméra intégrée et d'une vali-
sette avec moniteur et accessoires
Code GE903



NB : pour connaître la disponibilité de ces kits complets créés par DISAN pour d'autres pays, renseignez-vous auprès de PROSP'AIR qui distribue plus généralement en France les kits du tableau de la page 21.

Outils d'aide à la vente

Notre orientation est de répondre au mieux aux exigences de notre clientèle à tous les niveaux, comme les clients souhaitent disposer de toujours plus d'informations.

Pour atteindre cet objectif, et pour une présentation optimale de nos produits dans une salle d'exposition, au comptoir d'un magasin ou sur un salon, de nombreux outils sont disponibles qui facilitent la mise en ambiance, et stimulent le désir d'acheter du client ou du visiteur.

Présentoir d'exposition
partenaire PROSP'AIR-DISAN
avec centrale aspirante modèle
ZSA 25/2P et divers accessoires
et prises en ambiance
Code GE811



Code VR111
Code VR110

Combinaison de
travail partenaire
PROSP'AIR DISAN
(XXL, XL, M)
Code GE817



Spray couleur turquoise
Disan RAL 5018
Code PR030



Genouillère pour
combinaison de travail
Code GE818



PLV 100 x 70 cm
sur support rigide
(4 modèles)
code PR306



Présentoir pour comptoir
code PR401



Échantillons de prises :
modèle Universal
code PR110
modèle Majestic
code PR512
modèle Royal
code PR521

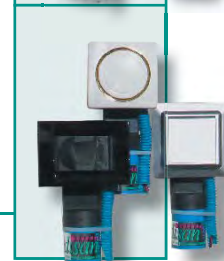

Couverture Disan **code PR028**

Classeur Disan **code PR012**

Bloc papier **code PR005**

Stylo Disan **code PR006**

Toile de chantier **code PR011**

Tableau de chantier **code PR031**

Les informations à caractère technique et commercial sont fondamentales. C'est pourquoi DISAN, est l'un des fabricants qui dispose de la plus vaste littérature faisant autorité dans le domaine de l'Aspiration Centralisée, pour permettre à tous les destinataires des informations, du bureau d'études au maître d'ouvrage, de l'installateur au client final, de concevoir et de rédiger des cahiers des charges techniquement irréprochables, de réaliser une installation aux normes dans les règles de l'art et surtout de garantir la satisfaction totale du client.

code PR014
code PR015



Dossier pour bureaux d'études,
projeteurs, architectes
Recueil complet avec dessins
techniques, références, CD-ROM
code PR001



Dépliant commercial
Secteur domestique Format A4
code PR034
Flyer de poche
code PR033
Secteur professionnel
code PR035



Dépliant technique
Gamme domestique
code PR092
Gamme Compact
code PR094
Gamme professionnelle
code PR095



Manuel pour
installation monophasée
code PR022
Manuel pour
installation triphasée
code PR042



Instructions pour l'utilisation
Gamme domestique
code PR021
Gamme Compact
code PR041
Gamme professionnelle
code PR051



disan[®]
Systèmes d'aspiration centralisée



Votre spécialiste près de chez vous

PROSP'AIR[®]
l'Aspiration Centralisée
domestique et professionnelle

Distributeur exclusif de la marque DISAN en France

29 Rue Principale - BP50022

67690 HATTEN

Tél. 03 88 05 56 46

Fax 03 88 05 56 45

Site: www.prospair.com

E-mail: info@prospair.com